



GOLBAR POROFİLE MARKAZI
Manufacturer of various aluminum extrusion sections

WWW.GOLBARPOROFİLEMARKAZI.COM

PROFILE

GOLBAR PROFILE MARKAZI

Manufacturer of various aluminum extrusion sections

آدرس: اراک، کیلومتر ۵ جاده تهران، شهرک صنعتی
حاجی آباد، خیابان تلاش، کد پستی: ۳۸۱۹۹۵۷۵۹۸
تلفکس: ۰۸۶-۰۳۴۱۳۱۹۰۰-۲

سایت شرکت: www.golbarprofil.com
تلگرام شرکت: [T.me/golbarprofil99](https://t.me/golbarprofil99)
ایمیل: golbarprofilmarkazi@gmail.com

TABLE OF CONTENTS

در باره شرکت	۵۴
واحد ریخته گری ، طراحی و ساخت قالب	۵۶
دستگاه پرس اکستروژن	۵۸
واحد شست و شو و چربی گیر	۱۱
واحد رنگ الکترواستاتییک	۱۳
واحد لیبل زنی، واحد کنترل کیفیت	۱۴
کشویی نرمال	۱۶
لولایی نرمال	۲۴
سری ۵۰ نرمال	۲۸
سری تی ۶۰ نرمال	۳۱
سری ۶۰ نرمال بریک	۳۵
سری ۵۰ و ۷۷ نرمال بریک	۳۹

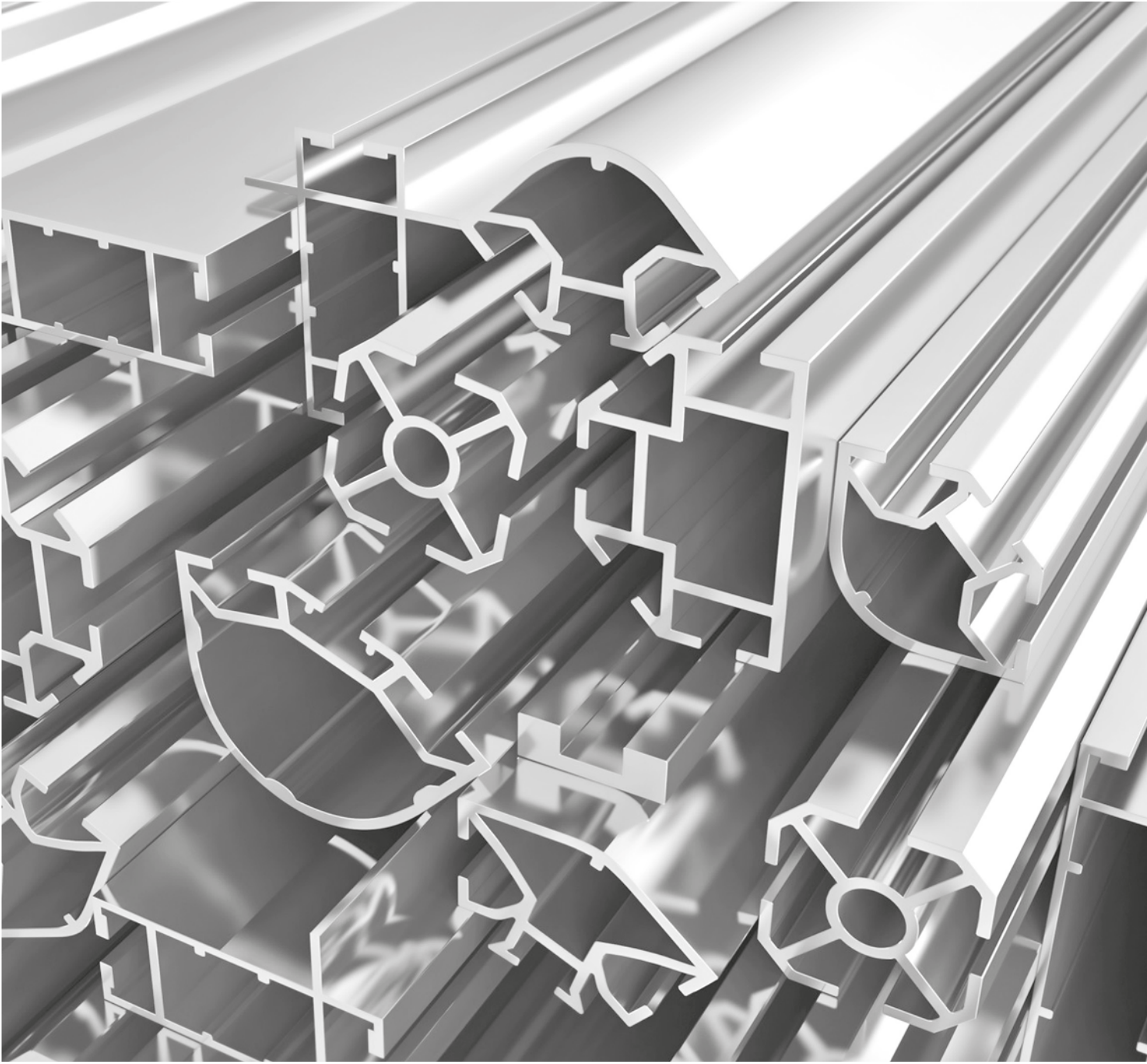

GOLBAR POROFİLE MARKAZI
Manufacturer of various aluminum extrusion sections



درباره شرکت

شرکت گلبار پروفیل مرکزی افتخار دارد بعنوان یکی از فعالین در حوزه صنعت آلومینیوم و تولید کننده مقاطع اختصاصی ساختمانی و صنعتی که از سال ۱۳۹۰ در استان مرکزی در زمینی به مساحت ۶ هزار مترمربع با سه سالن فعال و خط رنگ الکترواستاتیک تمام اتوماتیک و سه دستگاه پرس اکستروژن و با ظرفیت ۴۰۰۰ هزار تن شروع بکار کرد. و هم اکنون به لطف ایزد منان فاز جدید کارخانه با بیش از ۳۰ هزار مترمربع در دست احداث میباشد و از سال ۱۴۰۱ بطور رسمی شروع به فعالیت میکند. ما در گلبار با استفاده از کادری مجرب و متخصص و هم چنین ماشین آلات و خطوط تولید پیشرفته، ساخت انبوه محصولات و مقاطع آلومینیومی با برندهای خاص شرکت که شامل: گلبار پروفیل مرکزی ست آلومین و آکگل میشود، میکوشیم تا همانطور که تا به امروز هدفمان جلب رضایت مشتری های خود بوده است همچنان رضایت شما عزیزان را بهمراه داشته باشیم. حضور گسترده محصولات گلبار در بازارهای داخلی و صادرات به کشورهای دیگر افتخاری است که بواسطه کیفیت بالا، نوآوری و مطابق با استانداردهای روز دنیا در محصولات بدست آورده ایم. ما تلاش میکنیم تا با انتقال دانش و تجربیات ارزشمند به دیگر صنایع، شرکای سازمانی و مشتریان و مخاطبین گلبار، زمینه ساز اعتلای صنعت کشور باشیم.



WWW.GOLBAR POROFIL MARKAZI.COM

توانمندی های شرکت

- ۱- تولید انواع مقاطع آلومینیومی برای کاربردهای گوناگون
- ۲- خط رنگ الکترواستاتیک تمام اتوماتیک و رباتیک با امکان ارائه رنگ های متنوع و دکورال
- ۳- عرضه انواع ورق آلومینیومی در ابعاد و ضخامت های متفاوت با توجه به نیاز مشتری
- ۴- بازرگانی شمش و بیلت استاندارد ایرالکویی و بیلت دی سی در آلیاژهای مختلف
- ۵- در اختیار داشتن رنج متنوع و گسترده ای از قالب های اکستروژن
- ۶- ارائه خدمات آبکاری و آنادایزینگ با کیفیت بالا
- ۷- خرید و فروش انواع شمش و بیلت با مواد اولیه استاندارد و بازیافتی

واحد ریخته گری

شرکت گلبار پروفیل در تولیدات خود همواره از مواد اولیه مرغوب و با کیفیت بالا استفاده نموده و قسمت عمده محصولات این شرکت با استفاده از بیلت های استاندارد ۶۰۶۳ تولید میگردد. همچنین در جهت پاسخگویی به نیاز موجود جهت تهیه آلیاژهای خاص واحد ریخته گری شرکت گلبار پروفیل با استفاده از آلومینیوم بازیافتی و کنترل دقیق کیفی به تولید بیلت و شمش جهت مصرف داخلی و با ارائه مشتریان می نماید.

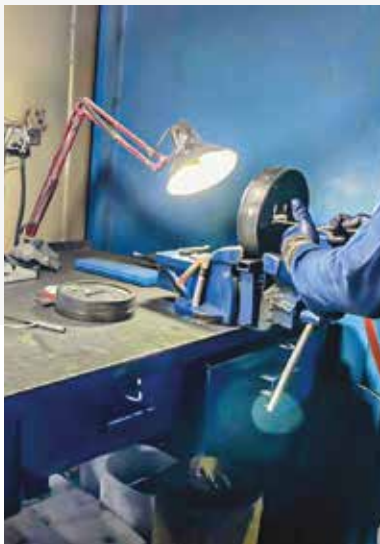

واحد طراحی و ساخت قالب

در این مرحله قالب مخصوص دستگاه اکستروژن با استفاده از مدل ۳ بعدی در محیط نرم افزاری آماده شده و با استفاده از روش ماشین کاری تولید میگردد. قالب اکستروژن آلومینیوم یک دیسک فولادی بوده که شکاف روی آن مطابق سطح پروفیل مورد نظر طراحی و پس از عملیات اسپارک و فیلرگیری سخت کاری شده و مورد استفاده قرار میگیرد.



GOLBAR POROFİLE MARKAZI

Manufacturer of various aluminum extrusion sections



Extrusion press machine

دستگاه پرس اکستروژن

شرکت گلبار پروفیل مرکزی مجهز به دستگاه پرس اکستروژن ۲۲۰۰ تنی و میزکار تمام اتوماتیک جهت جلوگیری از ساییدگی و خط و خش) با توانایی تولید پروفیل های توپرو توخالی تا قطر ۱۲۰ میلی متر و طول ۳۰ متر می باشد. بر روی پروفیل های تولیدی عملیات استرج (کشیدگی) توسط فک های بادی صورت میگیرد تا از پیچیدگی و تابیدگی محصول جلوگیری گردد. پس از این مرحله پروفیل های به کوره (اجینگ) منتقل گردیده و با عملیات حرارتی سختی و مقاومت پروفیل به حد استاندارد ارتقا می یابد. فرآیند تولید در واحد اکستروژن به دلیل اهمیت بالا توسط پرسنل مجرب به صورت مستمر و با ابزارهایی از قبیل کولیس و وبستر (سختی سنج) و گونیاهای مخصوص کنترل می گردد.

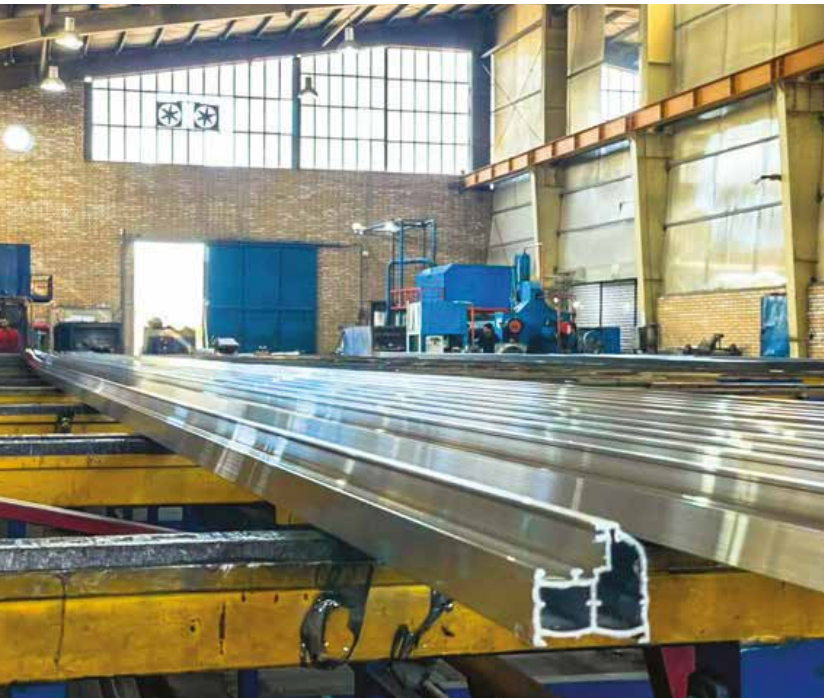





GOLBAR POROFIL MARKAZI

Manufacturer of various aluminum extrusion sections

Washing and degreasing unit

واحد شست‌وشو و چربی گیر

جهت حصول نتیجه رضایت بخش در واحد رنگ آمیزی الکترواستاتیک پروفیل های تولیدی پلیسه گیری شده و صیقل خورده و در نهایت در وان شست و شو سطح پروفیل ها توسط مواد شیمیایی مخصوص از چربی ها و گرد و غبار کاملاً پاک می گردد. پس از شست و شو مرحله آبکشی انجام گرفته پروفیل های خشک شده و توسط کانوایرهای اتوماتیک به سمت کابین رنگ آمیزی هدایت می گردد.





GOLBAR POROFIL
MARKAZI

واحد رنگ الکترواستاتیک

پروفیل ها پس از گذر از کابین پاشش وارد کوره پخت رنگ میشوند طول کوره را که دمای آن با دستورالعمل رنگ مورده استفاده تنظیم شده است. طی ۱۵ دقیقه یا بیشتر می پیماید. پروفیل ها پس از خروج از کوره و جدا شدن از قرارها و پس از کنترل به مرحله بعدی منتقل میشوند و بعد از خنک شدن جهت جلوگیری از صدمه دیدن یا خراشیدگی سطح پروفیل ها در هنگام حمل و نقل توسط لفاف نایلونی در بسته های ۶ یا ۸ تایی بسته بندی میشوند.



Manufacturer _____
of various aluminum
extrusion sections

واحد لیبل زنی

شرکت گلبار پروفیل مجهز به خط کامل لیبل زنی و بسته بندی محصولات به صورت نوار پیچی تمام اتوماتیک بوده و پس از آماده شدن سفارشات با توجه به ابعاد و وزن کار در دسته هایی با تعداد مناسب سفارشات را بسته بندی و ارسال می نماید. امکان استفاده از نوارهای پلاستیکی شفاف با رنگی با چاپ و نام و آرم سفارش دهنده نیز بسته به سفارش مشتریان مقدور می باشد.



واحد کنترل کیفیت

کیفیت برتر تولیدات شرکت گلبار پروفیل مدیون کنترل های دقیق در تمامی مراحل تولید می باشد. واحد کنترل کیفیت اکستروژن با در اختیار داشتن انواع دستگاه های مورد نیاز مانند: پایرومتر، کولیس و سختی سنج و میکرون سنج پروفیل های تولیدی را در حین و پس از عملیات اکستروژن به صورت مستمر کنترل و مورد آزمایش قرار می دهد تا کیفیت محصول نهایی انطباق کامل با نیاز مشتری داشته باشد.



NORMAL SLIDING

GOLBAR POROFİLE MARKAZI

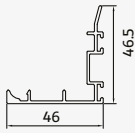

Code: GP-516 / 2
480 gr/m



Code: GP-506
260 gr/m

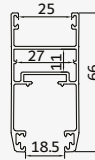

Code: GP-1202
870 gr/m

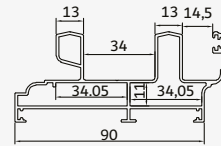

Code: GP-1252 / 3
1390 gr/m

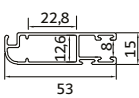

Code: GP-539
510 gr/m

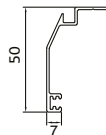

Code: GP-550
320 gr/m

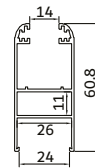

Code: GP-1205
700 gr/m

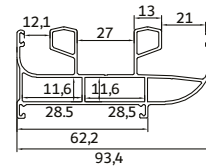

Code: GP-1202 / 1
1400 gr/m

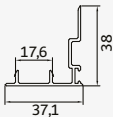

Code: GP-516
340 gr/m

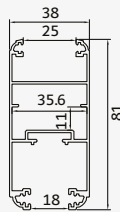

Code: GP-1202 / 2
1100 gr/m



Code: GP-507
340 gr/m

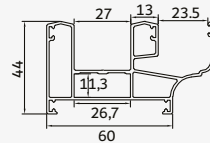

Code: GP-1252
1200 gr/m

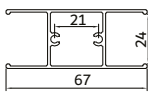

Code: GP-1405
690 gr/m

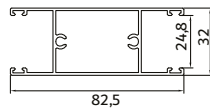

Code: GP-1402
940 gr/m

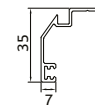

Code: GP-535
430 gr/m

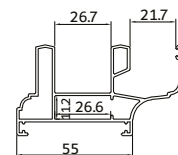

Code: GP-1255
1000 gr/m

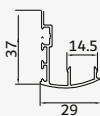

Code: GP-505
290 gr/m

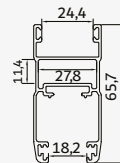

Code: GP-1202 / 1
860 gr/m

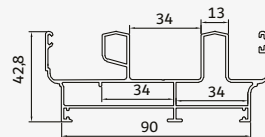

Code: GP-1252 / 2
1860 gr/m

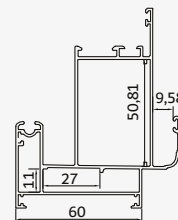

Code: GP-1256
1690 gr/m

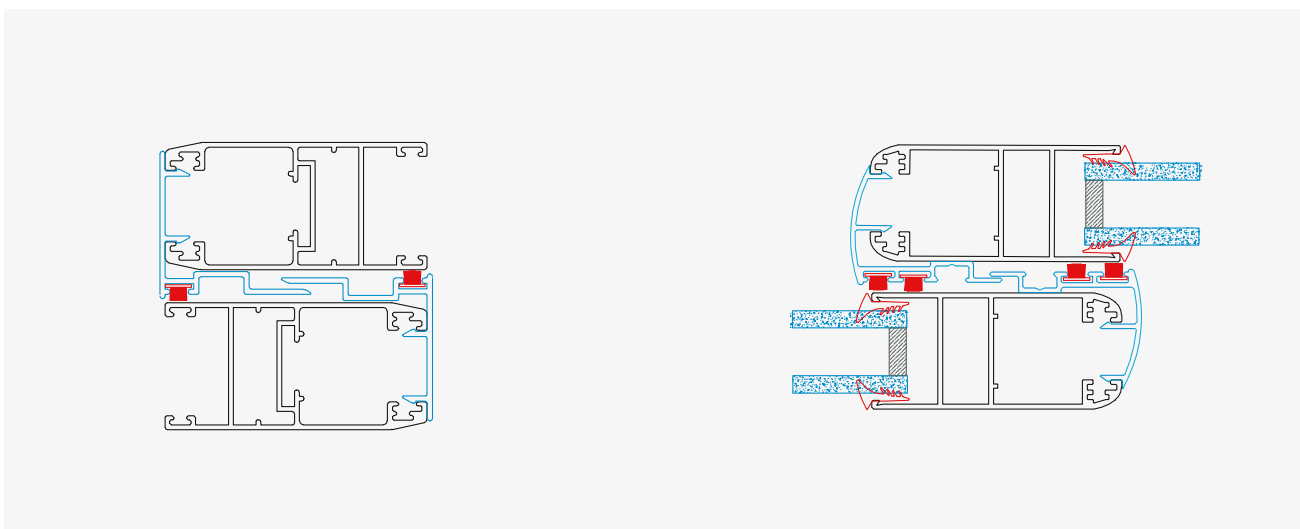
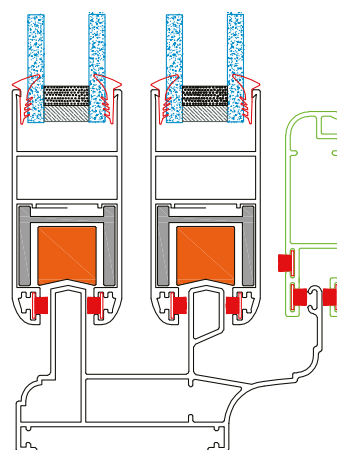
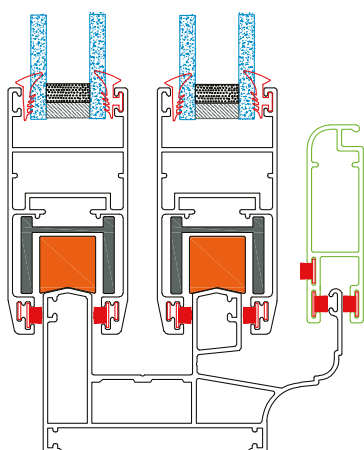
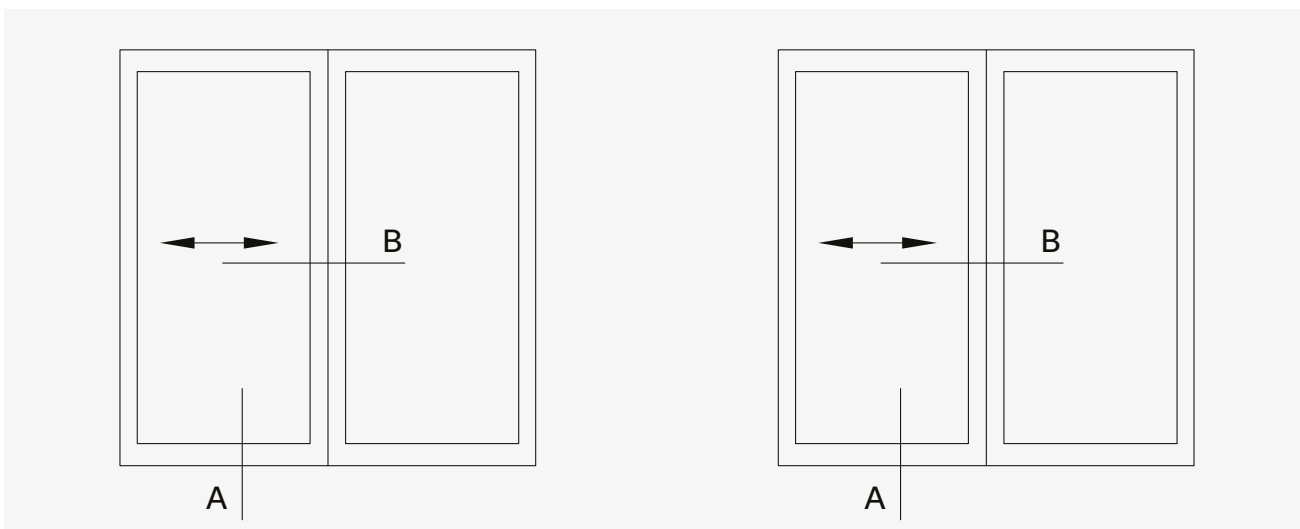



MANUFACTURER OF VARIOUS
ALUMINUM EXTRUSION SECTIONS





■ کشویی سری ۶۰ لبه دار

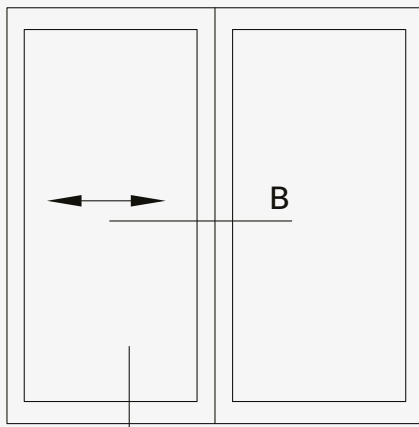

A

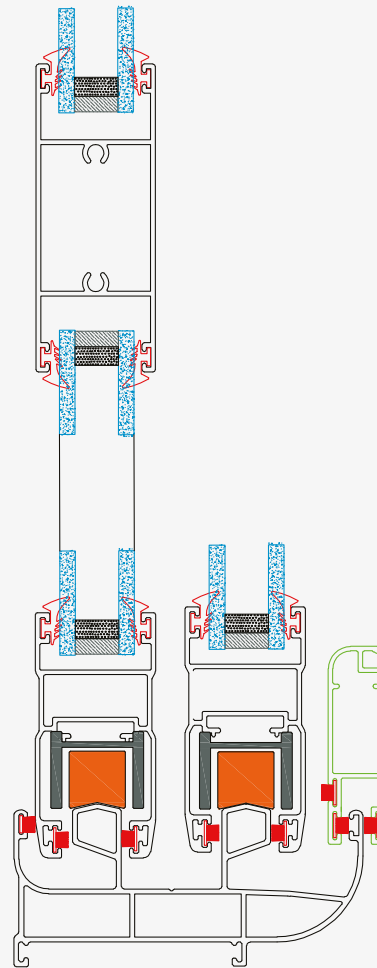
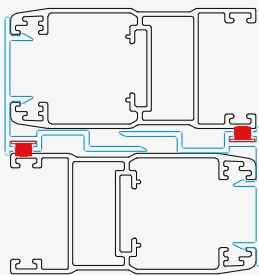

■ کشویی سری ۹۰

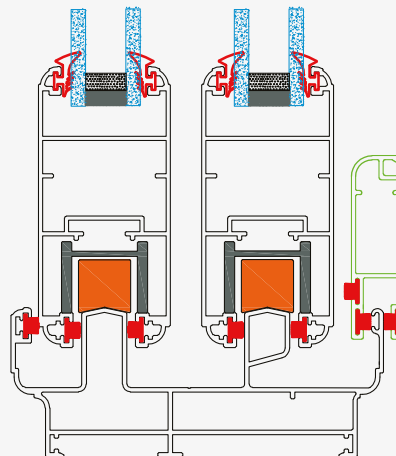
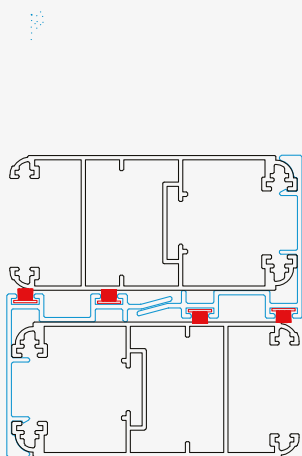
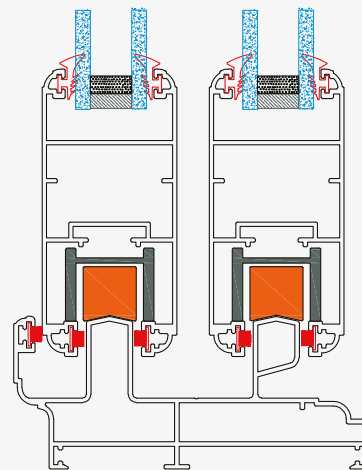
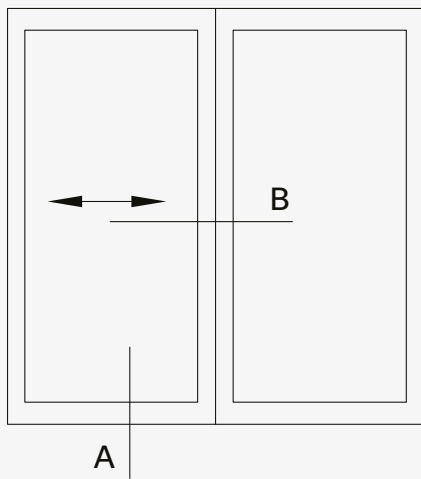

■ کشویی تک ریل سری ۶۰

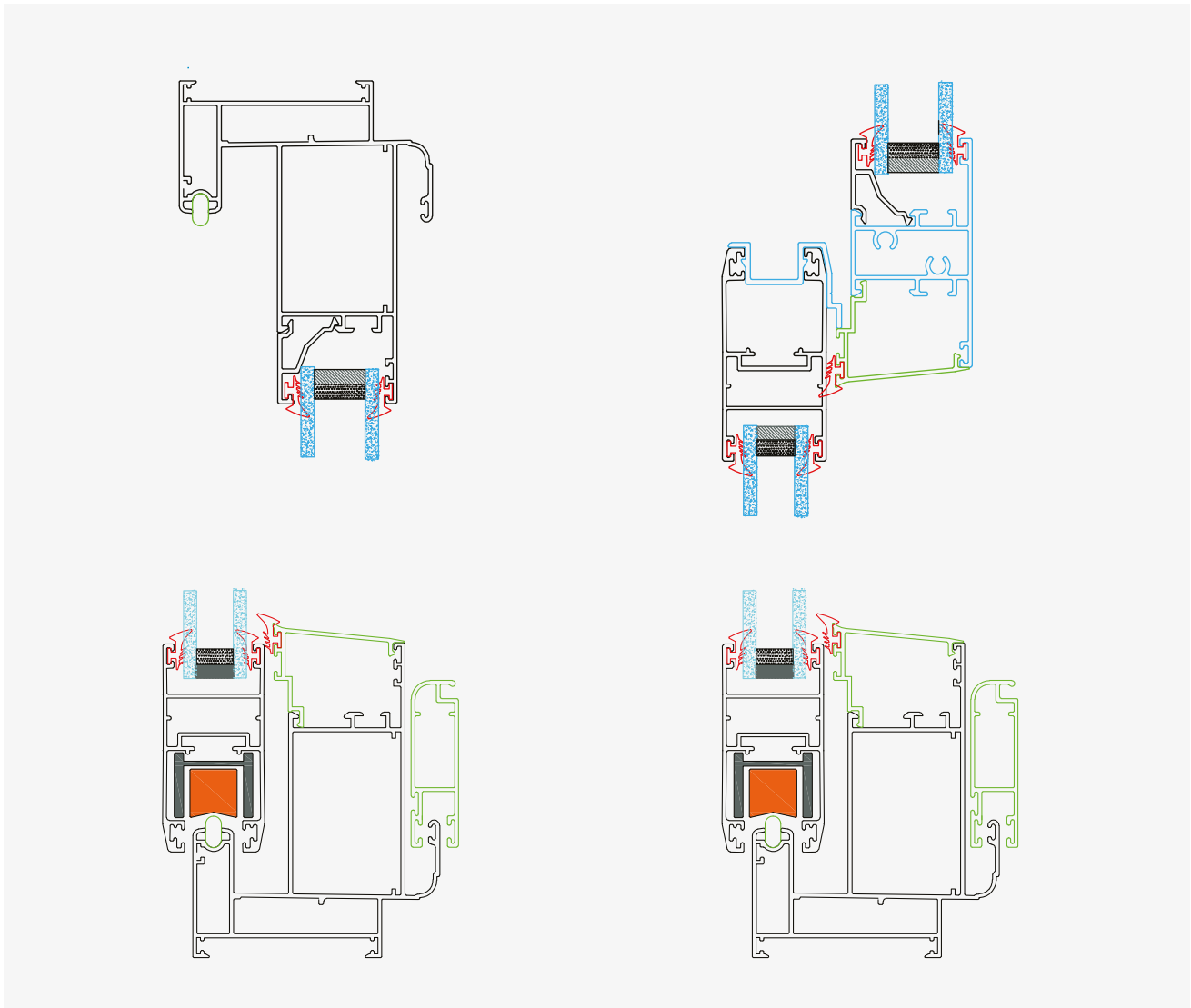
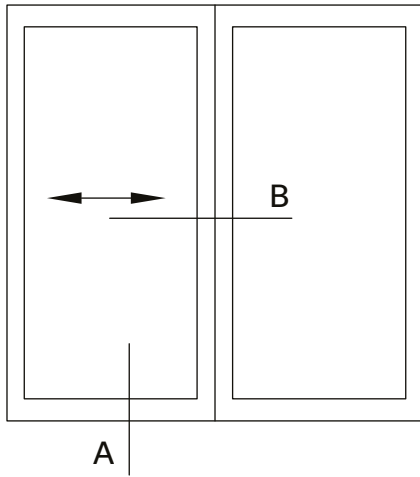



GOLBAR POROFİLE
MARKAZI



NORMAL HINGE

GOLBAR POROFİLE MARKAZI

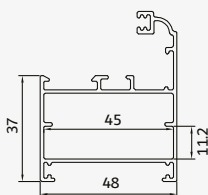

Code: GP-1250
750 gr/m

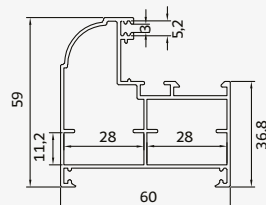

Code: GP-1251
1150 gr/m

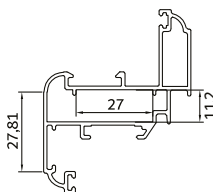

Code: GP-1200
770 gr/m

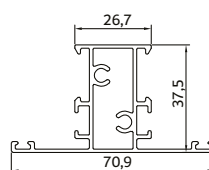

Code: GP-1400
850 gr/m

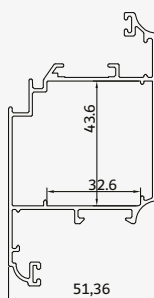

Code: GP-1201
1100 gr/m

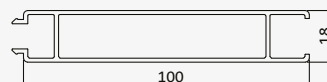

Code: GP-521
930 gr/m

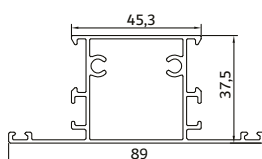

Code: GP-1401
940 gr/m

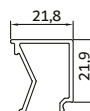

Code: GP-1100
270 gr/m

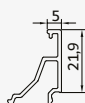

Code: GP-1150
200 gr/m

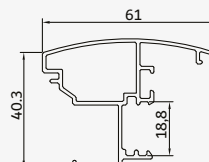

Code: GP-1249
730 gr/m

■ پنجره لولایی نرمال

■ درب لولایی نرمال

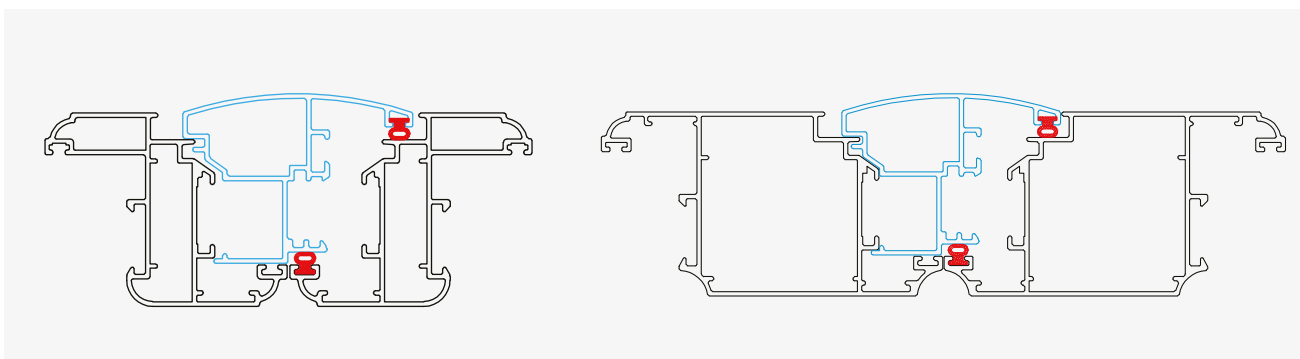
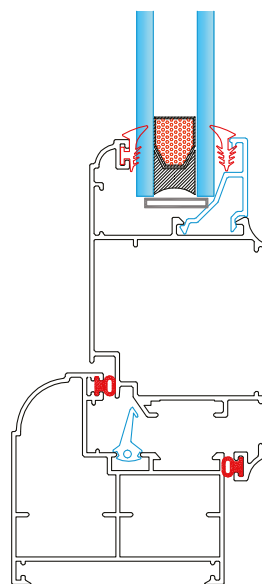
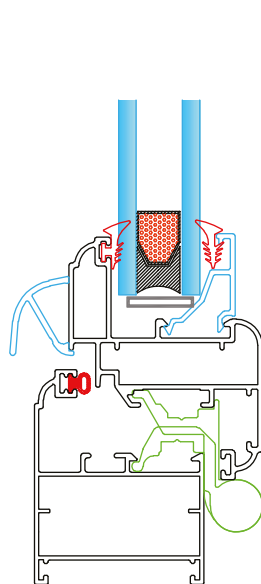
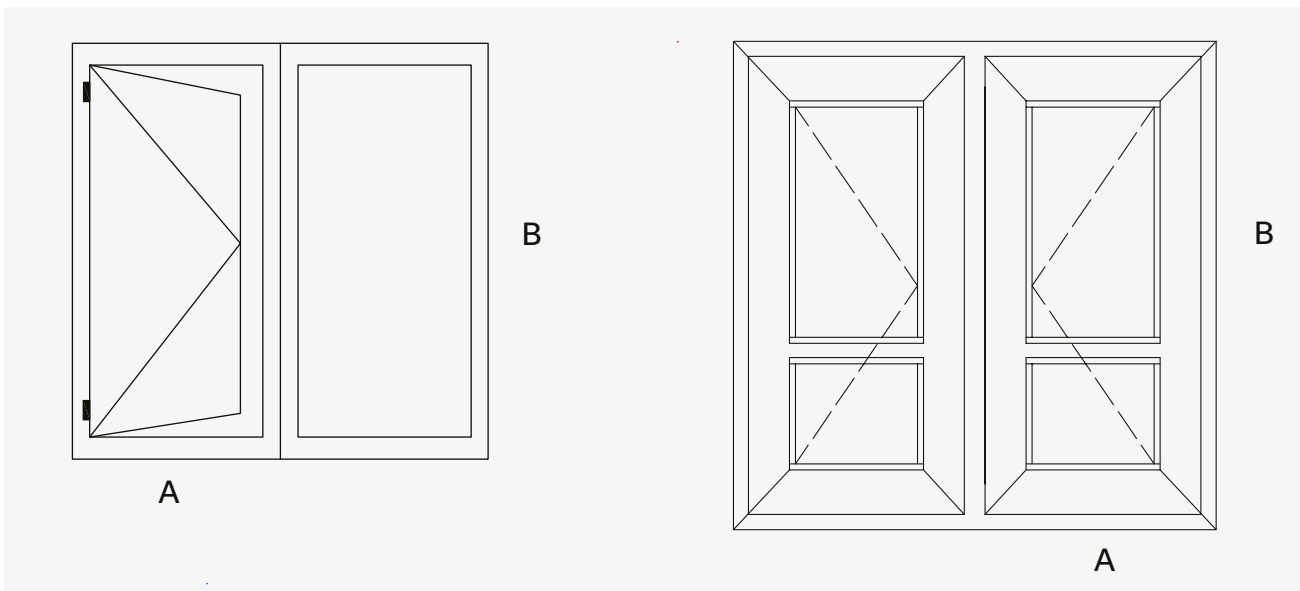



WWW.GOLBAR POROFİLE MARKAZI.COM



50 NORMAL

— GOLBAR POROFİLE MARKAZI

لیست سری ۵۰ نرمال ■

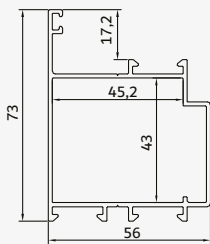

Code: GP-5251
1030 gr/m

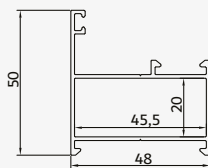

Code: GP-5250 /1
670 gr/m

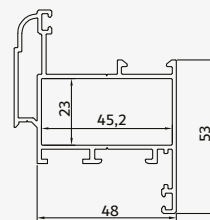

Code: GP-5200
1100 gr/m

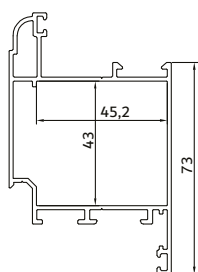

Code: GP-5201
1240 gr/m

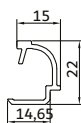

Code: GP-5150
220 gr/m

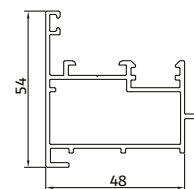

Code: GP-5249
890 gr/m

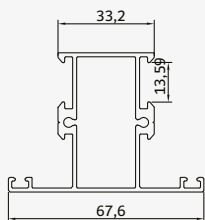

Code: GP-5400
1000 gr/m

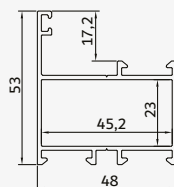

Code: GP-5250
820 gr/m

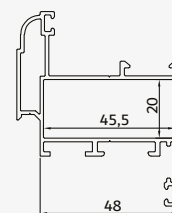

Code: GP-5200 /1
1000 gr/m

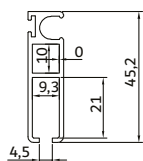

Code: GP-5539
500 gr/m



GOLBAR POROFİLE
MARKAZI



■ درب لولایی سری ۵۰ نرمال

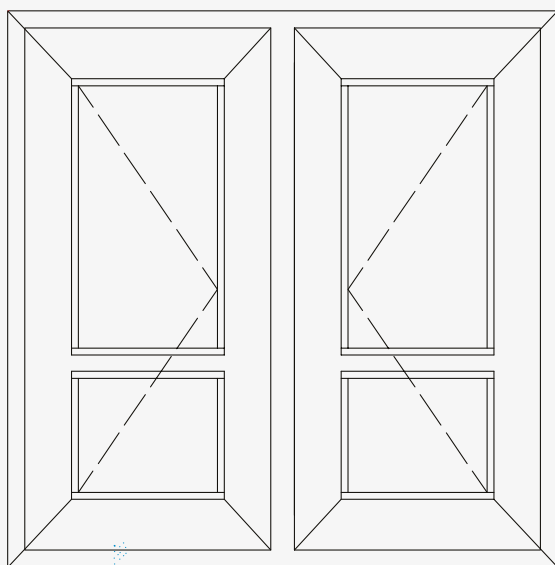

B

A

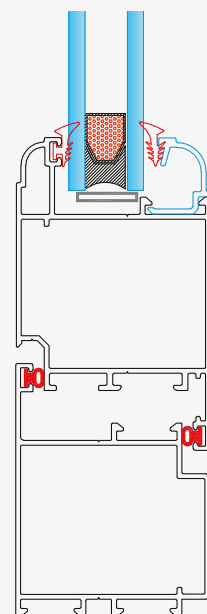
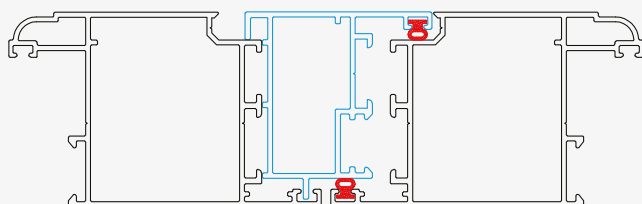



■ پنجره سری ۵۰ نرمال

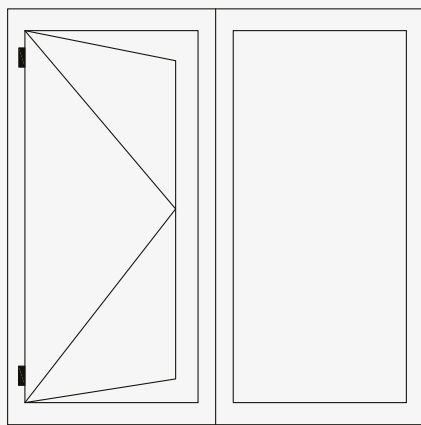

B

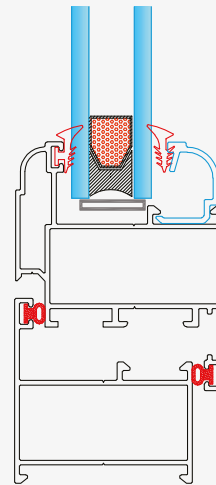

A

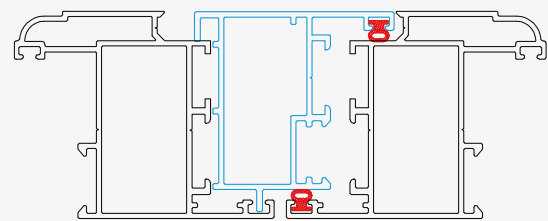
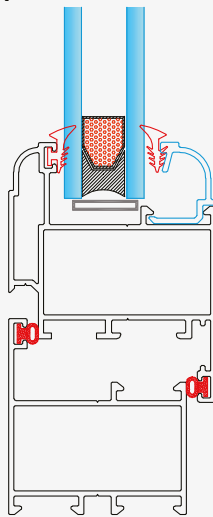

60 NORMAL

———— GOLBAR POROFİLE MARKAZI

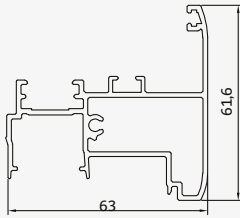

Code: GPT-1249
1100 gr/m

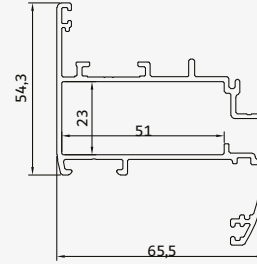

Code: GPT-1200
1200 gr/m

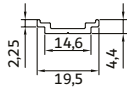

Code: GPT-515
100 gr/m

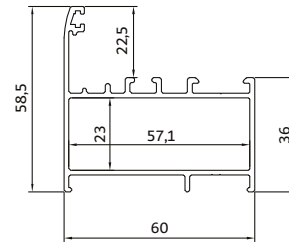

Code: GPT-1250
1020 gr/m

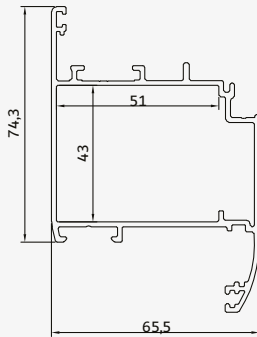

Code: GPT-1201
1370 gr/m

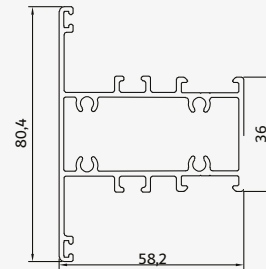

Code: GPT-1400
1300 gr/m

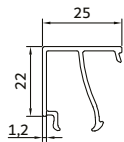

Code: GPT-6100 /tr
290 gr/m

■ پنجره تی ۶۰ نرمال

■ درب تی ۶۰ نرمال

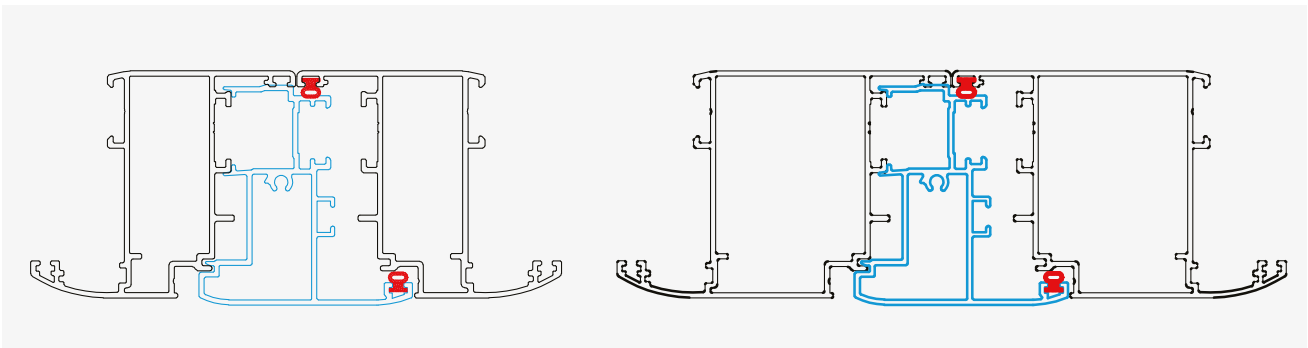
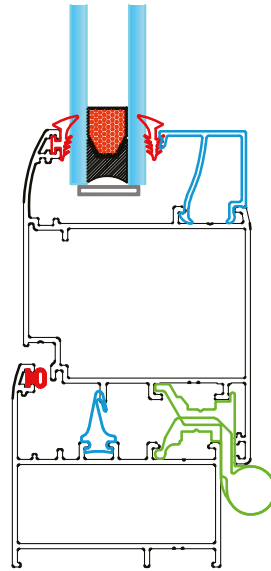
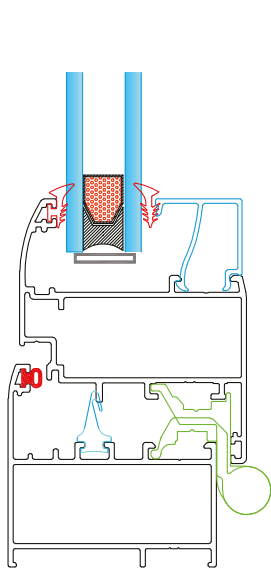
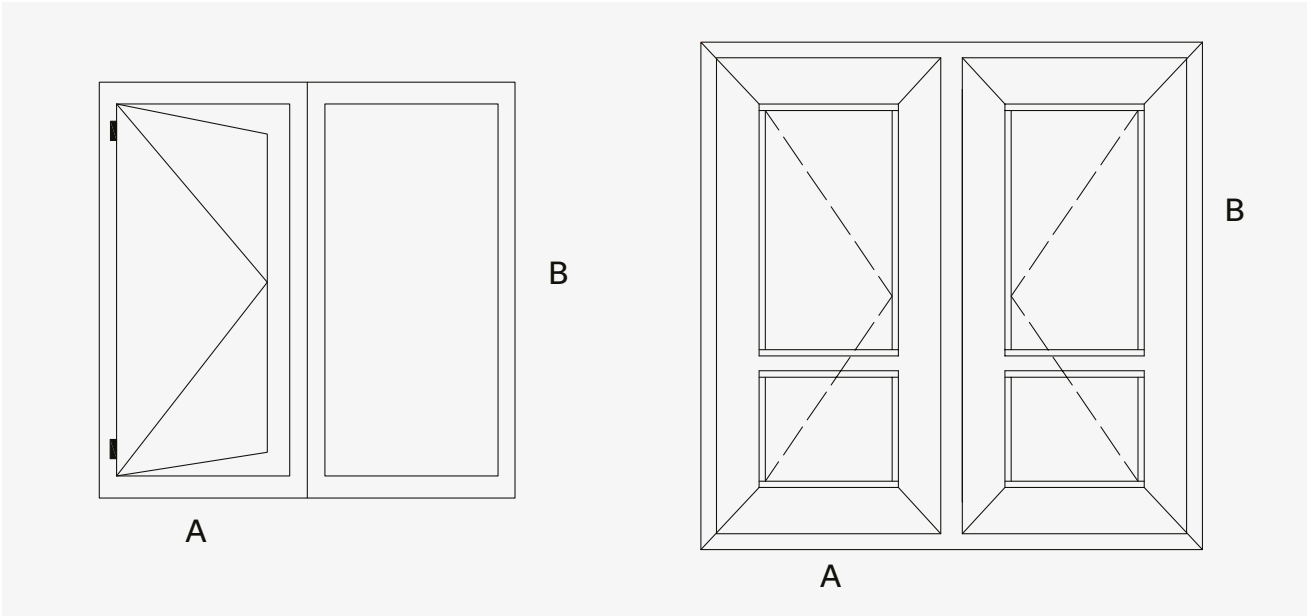



GOLBAR POROFİLE
MARKAZI

60 THERMAL BREAKS

GOLBAR POROFİLE MARKAZI

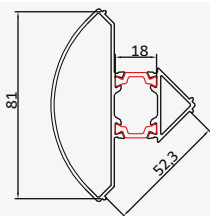

Code: ES-520/tr
1100 gr/m

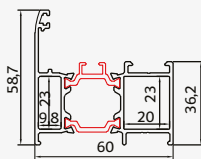

Code: ES-6250/tr
1100 gr/m

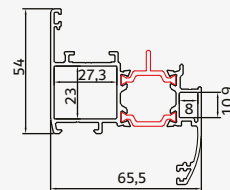

Code: ES-6200/tr
1270 gr/m

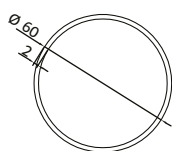

Code: ES-60
980 gr/m



Code: ES-519
190 gr/m

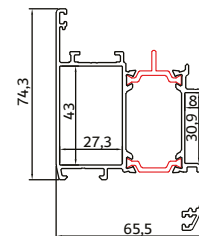

Code: ES-6201/tr
1600 gr/m

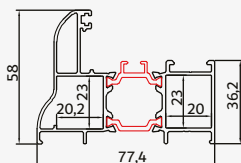

Code: KA-1253/tr
1260 gr/m

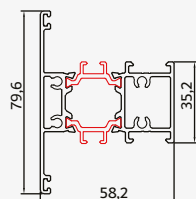

Code: ES-6400/tr
1320 gr/m

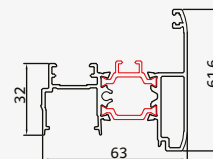

Code: ES-6249/tr
1080 gr/m

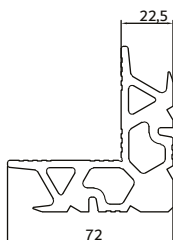

Code: ES-502
3700 gr/m

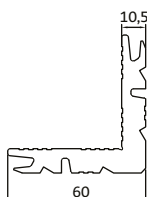

Code: ES-501
2550 gr/m

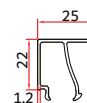

Code: ES-6100/tr
290 gr/m

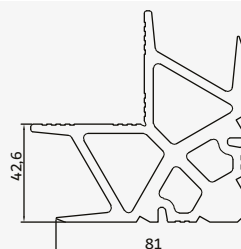

Code: ES-504
5650 gr/m

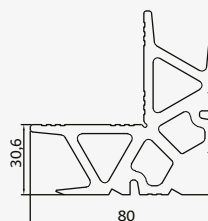

Code: ES-503
4750 gr/m



■ درب تی ۶۰ ترمال بریک

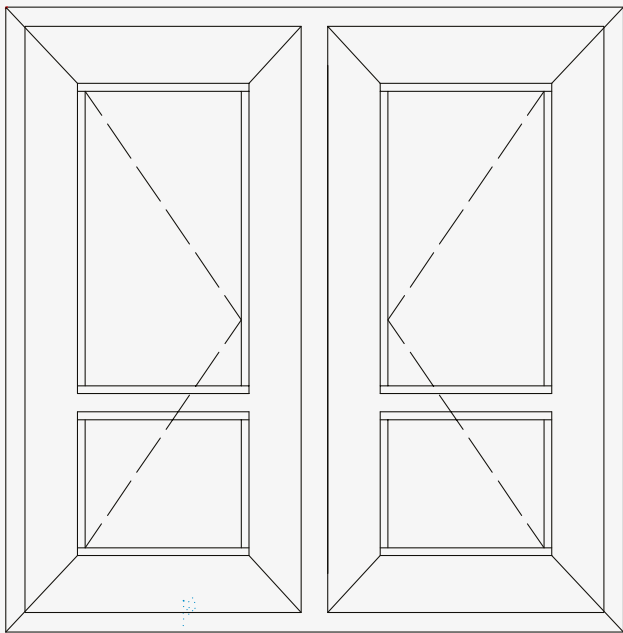

A

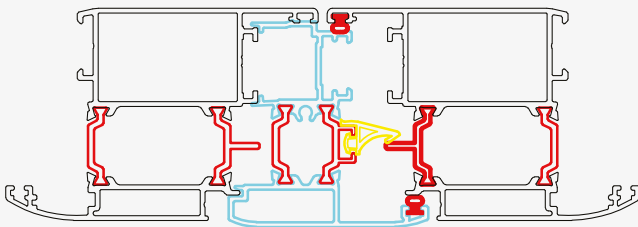

B

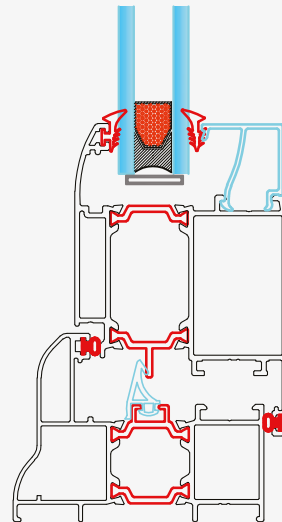
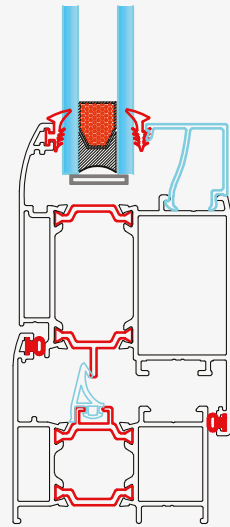



■ پنجره تی ۶۰ ترمال بریک

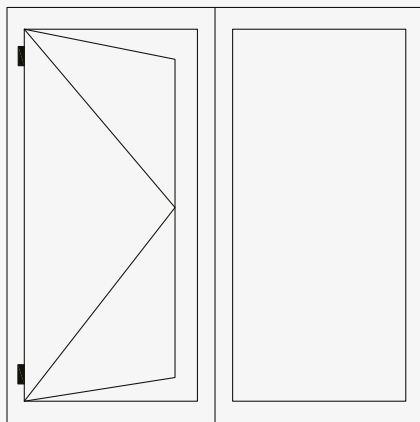

A

B

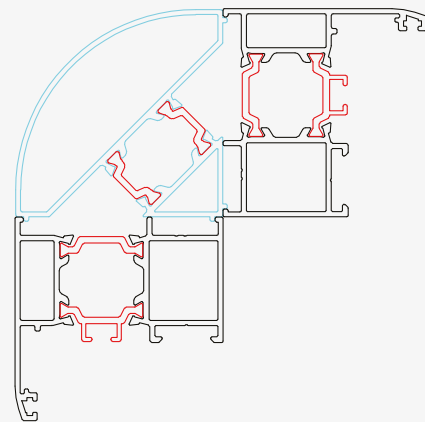
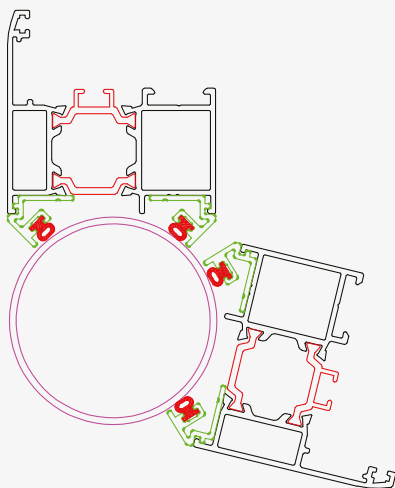
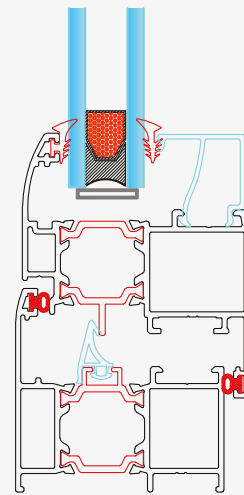

77 & 50
THERMAL BREAK

GOLBAR POROFİLE MARKAZI

سری ۵۰ و ۷۷ ترمال بریک ■

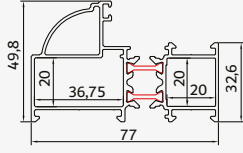

Code: GP-1251/tr
1300 gr/m

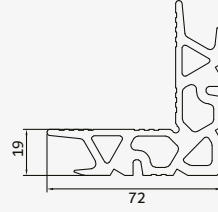

Code: GP-505
3000 gr/m

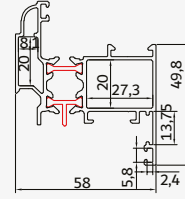

Code: GP-1200/tr
1200 gr/m

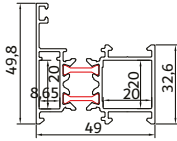

Code: GP-1250/tr
1000 gr/m

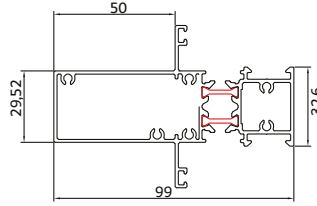

Code: GP-1401/tr
1560 gr/m

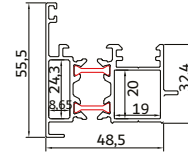

Code: GP-1249/tr
1080 gr/m

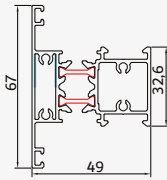

Code: GP-1400/tr
1200 gr/m

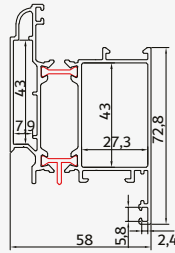

Code: GP-1201/tr
1600 gr/m



Code: GP-1150/tr
230 gr/m



Code: GP-510/tr
220 gr/m



GOLBAR POROFİLE
MARKAZI

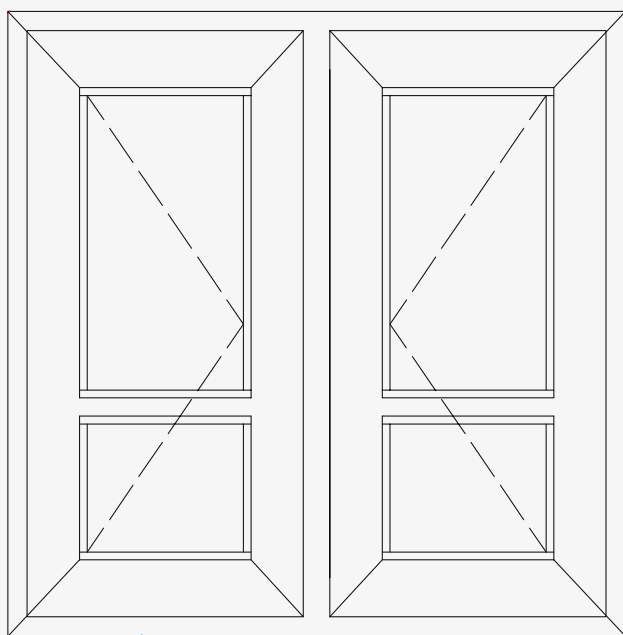

A

B

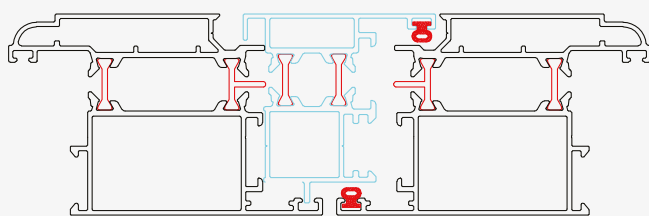

■ درب لولایی سری ۷۷ ترمال بریک

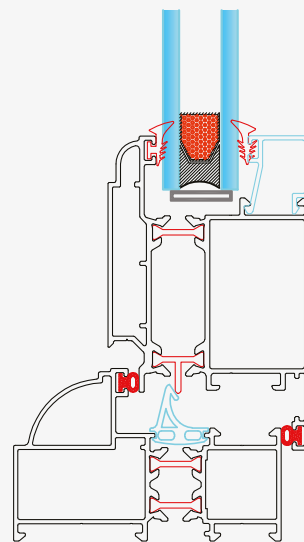



■ پنجره لولایی سری ۵۰ ترمال بریک

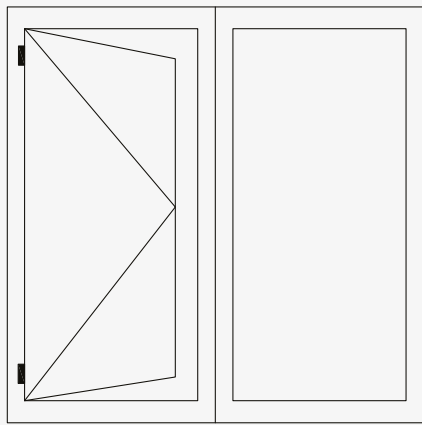

A

B

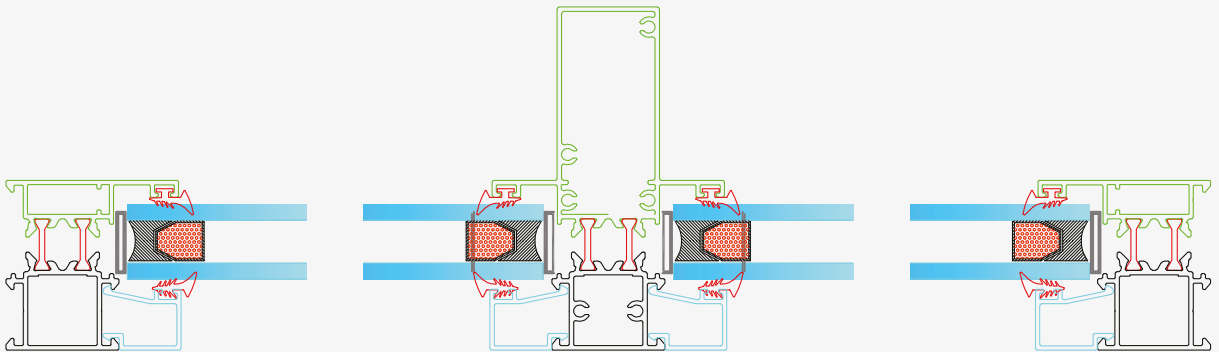
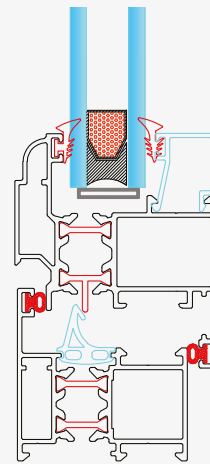

BUILDING

GOLBAR POROFİLE MARKAZI



Code: 101
ناودانی معمولی

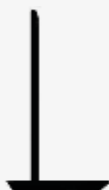

Code: 102
دماغه معمولی



Code: 103
زوار معمولی

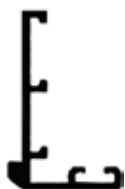

Code: 104
زوار دوجداره سه شیار

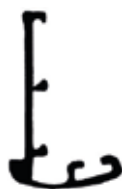

Code: 105
زوار دوجداره هلالی

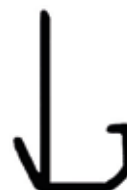

Code: 106
زوار دوبل



Code: 107
ناودانی تکجداره



Code: 108
ناودانی دوجداره



Code: 109
ناودانی دوبل

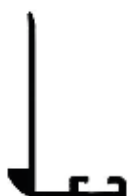

Code: 110
دماغه نمخور پشت صاف



Code: 111
دماغه نمخور پشت گرد



Code: 112
دماغه نمخور قائم



Code: 113
قوطی دولبه



Code: 114
سپری سقفی



Code: 115
قوطی دولبه هلالی



Code: 116
سپری T

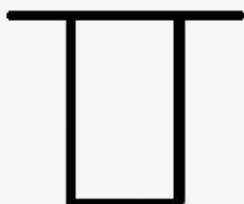

Code: 194
قوطی دولبه ۴ سانتی متر



Code: 197
H سپری سقفی لبه کج



Code: 198
قوطی دولبه شاخکدار



Code: 117
توری ساده



Code: 118
توری ریلی



Code: 119
قوطلی نمذخور



Code: 120
K09



— FASAD,
PARTITION & ST

GOLBAR POROFİLE MARKAZI

لیست فاساد ■



Code: 121
فاساد دوجداره دم بسته



Code: 122
فاساد دوجداره دم باز



Code: 123
فاساد دو خط

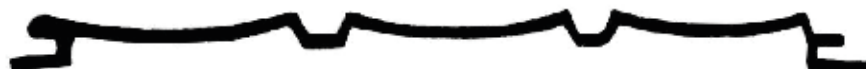

Code: 124
فاساد سه گود



Code: 125
P2

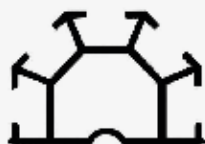

Code: 126
P5



Code: 127
P6



Code: 128
P7



Code: 129
P8

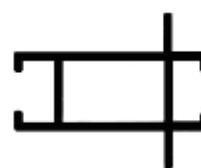

Code: 130
P9



Code: 131
P10A



Code: 132
P10B



Code: 133
P11

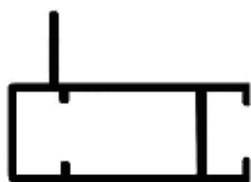

Code: 134
P13



Code: 135
P14



Code: 136
PU

لیست اس تی. ST. ■

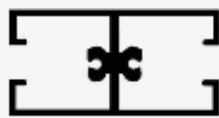

Code: 137
وادار وسط تکجداره

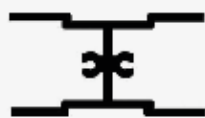

Code: 138
وادار وسط دوجداره

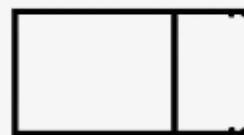

Code: 139
ST ساده دولبه

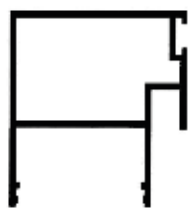

Code: 140
مکمل (بی لبه، یکلبه)



Code: 141
ST زوار

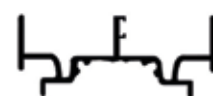

Code: 142
ST جنب

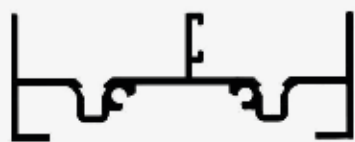

Code: 143
ST جنب

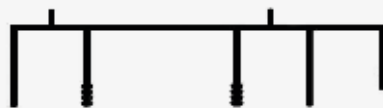

Code: 144
ST هد

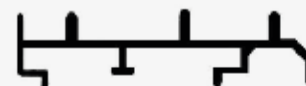

Code: 145
سیل ST پایه دار

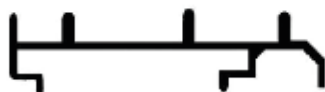

Code: 146
سیل ST بدون پایه

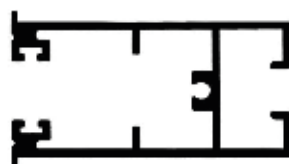

Code: 147
تاپر یل تک



Code: 148
تاپر یل دوپل

KORNET & GHOTI

GOLBAR POROFİLE MARKAZI



Code: 149
دولبه



Code: 150
بی لبه



Code: 151
یک لبه

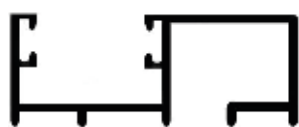

Code: 152
جنب ۲.۵

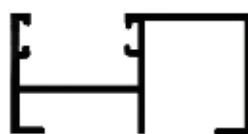

Code: 153
جنب ۳.۵



Code: 154
وادار وسط



Code: 155
سیل پایه دار



Code: 156
سیل بدون پایه



Code: 157
هد لبه دار

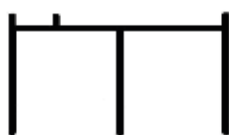

Code: 158
هد معمولی



Code: 159
تابریل بالا

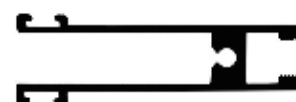

Code: 160
تابریل پایین



Code: 161
۲۰ × ۲۰



Code: 162
۲۵ × ۳۵



Code: 163
۳۵ × ۳۵



Code: 164
۳۵ × ۵۵



Code: 165
۲۵ × ۶۴



Code: 166
۳۸ × ۶۴



Code: 167
۲۵ × ۹۵



Code: 168
۴۰ × ۹۵

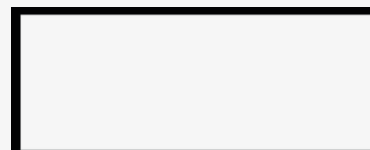

Code: 169
۱۰۰ × ۴۰



Code: 170
۴۰ × ۸۰



Code: 171
۴۰ × ۴۰

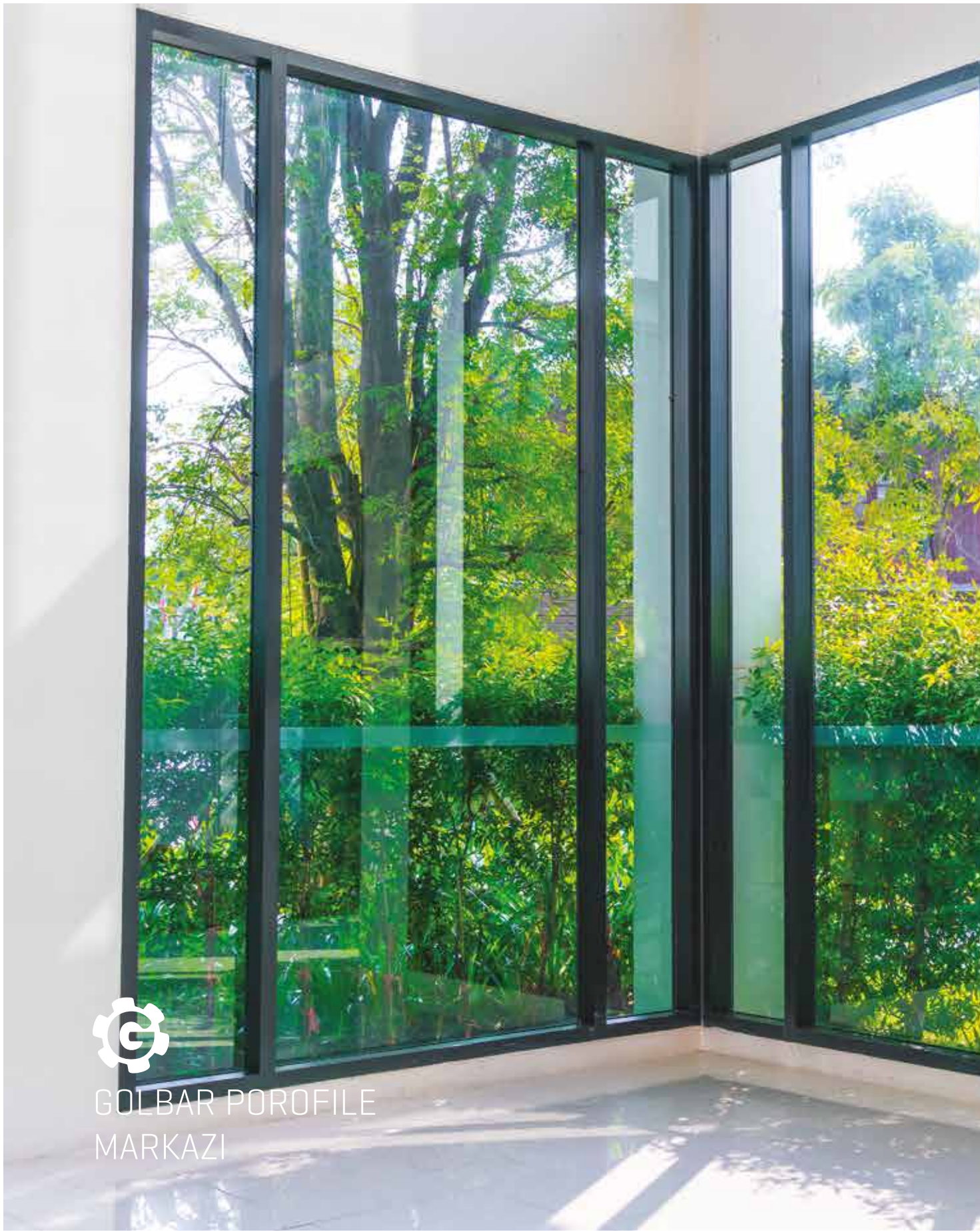

GOLBAR POROFİLE
MARKAZI

MISCELLANEOUS

GOLBAR POROFİLE MARKAZI



Code: 170
H ST



Code: 171
جلد بلبرینگ



Code: 172
دوراهی شیشه ۶ میلی متر



Code: 173
دوراهی شیشه ۴ میلی متر



Code: 174
ناودانی ۲۰ × ۲۰

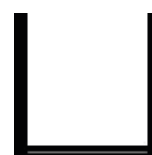

Code: 175
ناودانی ۱۶ × ۱۶



Code: 176
نیشی ۲



Code: 177
نیشی ۳



Code: 178
نیشی چپ و راست



Code: 179
دماغه ۲ سانتی متر



Code: 180
بی لبه آبسکون



Code: 181
یک لبه آبسکون



لیست متفرقه ■

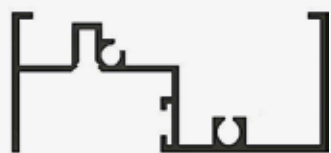

Code: 182
جنب کرتتی طرح ST



Code: 183
نبشی دو پل



Code: 184
کامپوزیت H



Code: 185
کامپوزیت F



Code: T-186
دماغه پشت گرد

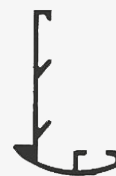

Code: T-187
زوار دوجداره پشت گرد



لیست متفرقه ■

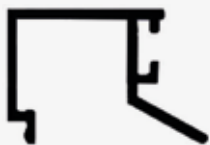

Code: T-188
ناودانی تک جداره باله کوتاه



Code: T-189
ناودانی دو جداره باله کوتاه



Code: 190A
زوار دوجداره پشت ماهی



Code: 191B
ناودانی دو جداره پشت ماهی



Code: 195
دماغه پشت گرد کف ۳۰ میل



Code: 196
دماغه دوجداره لبه دار

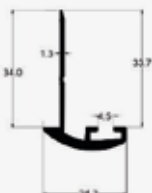

Code: 201
دماغه پشت گرد بزرگ

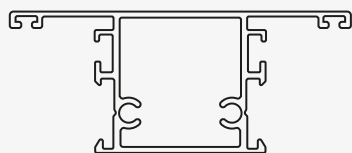

Code: E 101
پروفیل سپری درب

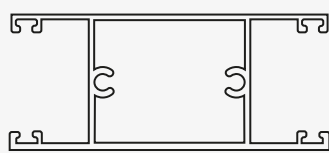

Code: E 102
پروفیل سپری کشویی

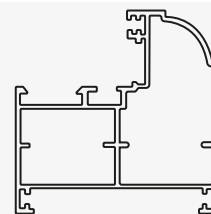

Code: E 103
پروفیل فریم درب

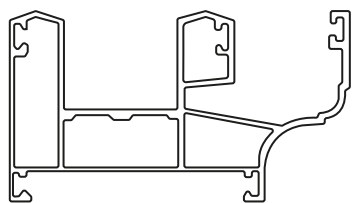

Code: E 104
پروفیل فریم ریلدار

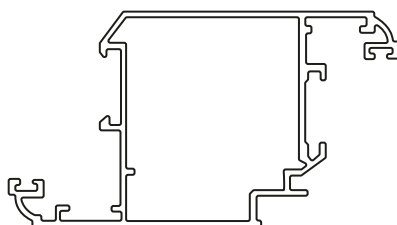

Code: E 105
پروفیل لنگه درب

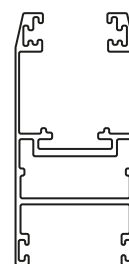

Code: E 106
پروفیل لنگه کشویی

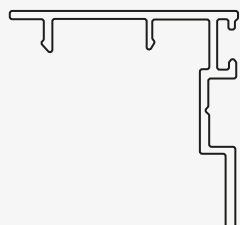

Code: E 107
پروفیل درپوش کشویی

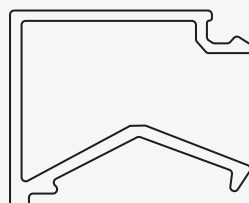

Code: E 108
پروفیل زوار تکجداره

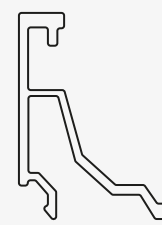

Code: E 109
پروفیل زوار دوجداره

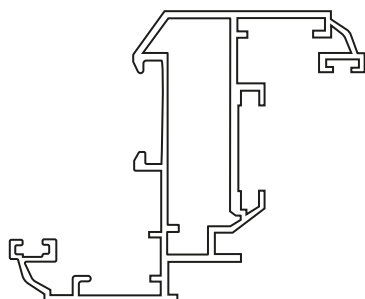

Code: E 110
لنگه پنجره



Code: E 111
تسمه

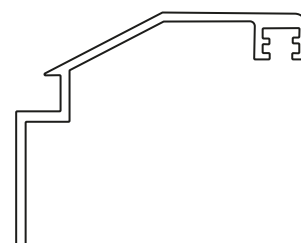

Code: E 112
روکوب ۳.۵



Code: E 113
ورق دوجداره

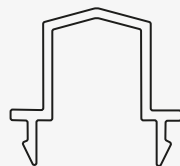

Code: E 114
زوار چهارلنگه

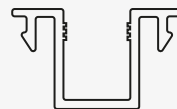

Code: E 115
زوار تکجداره ریلی

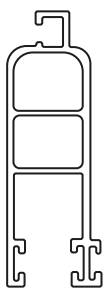

Code: E 116
توری

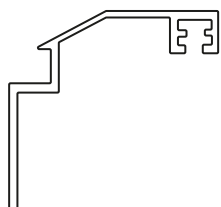

Code: E 117
روکوب ۲.۵

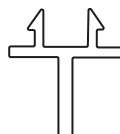

Code: E 118
نر و مادگی توری

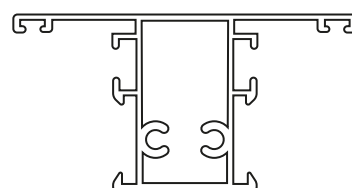

Code: E 119
سپری درب کوچک

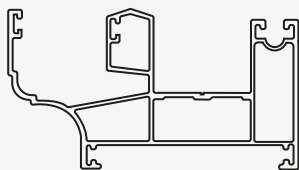

Code: E 120
فریم ریلدارمغزی

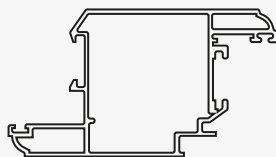

Code: E 121
لنگه درب دوجداره

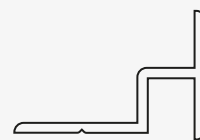

Code: E 122
زوار بین دو فریم

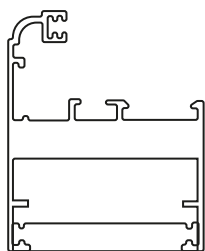

Code: E 123
فریم لولایی

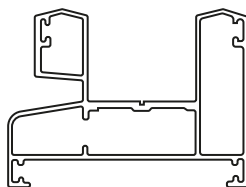

Code: E 124
فریم ریلدار ساده

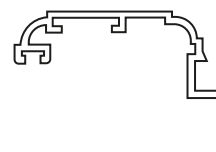

Code: E 125
رکوب ۴ سانتی متر

AUTOMATIC DOOR

GOLBAR POROFİLE MARKAZI

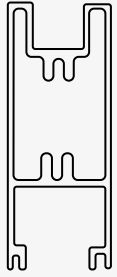

Code: 501
عرض بالا و پایین ۱.۴

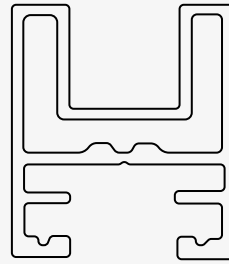

Code: 502
عمودی ۳ سانتی

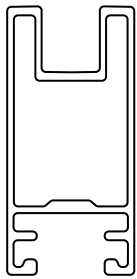

Code: 503
عمودی ۶ سانتی

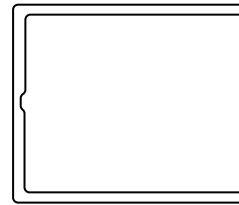

Code: 504
ناودانی

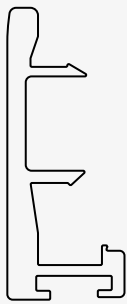

Code: 505
درب پوش

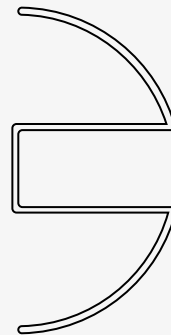

Code: 506
پاسار

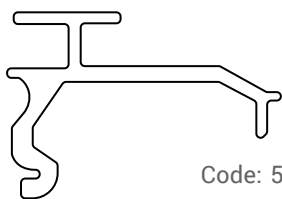

Code: 507
ریل سکوریت